

- Spulen für AC, DC, DC sensitiv 500 mW oder bistabil mit einer Spule
- Sichere Trennung nach VDE 0160 / EN 50178 und VDE 0700 / EN 60335 zwischen Spule und Kontaktsatz
- 6 kV (1,2/50 µs), 8 mm Luft- und Kriechstrecke
- Umgebungstemperatur bis + 85 °C
- Fassungen und Zubehör: Serie 95 und 99

40

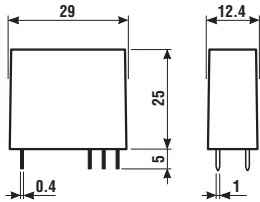

\* Bei 400 V werden die Bedingungen des Verschmutzungsgrads 2 erfüllt

### 40.31



- Raster 3,5 mm  
- 1 Wechsler 10 A

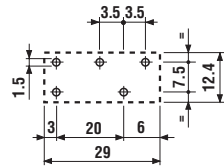
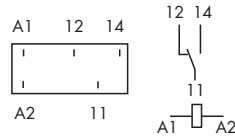

Ansicht auf die Anschlüsse

### 40.51



- Raster 5 mm  
- 1 Wechsler 10 A

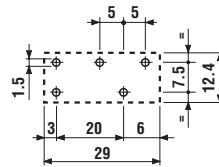
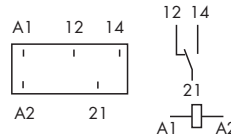

Ansicht auf die Anschlüsse

### 40.52



- Raster 5 mm  
- 2 Wechsler 8 A

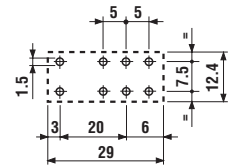
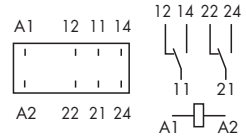

Ansicht auf die Anschlüsse

Kontakte					
Anzahl der Kontakte			1 Wechsler	1 Wechsler	2 Wechsler
Max. Dauerstrom/max. Einschaltstrom	A		10/20	10/20	8/15
Nennspannung/max. Schaltspannung	V AC		250/400*	250/400*	250/250
Max. Schaltleistung AC1	VA		2.500	2.500	2.000
Max. Schaltleistung AC15 (230 VAC)	VA		500	500	400
1-Phasenmotorlast, AC3 - Betrieb (230 VAC)	kW		0,37	0,37	0,3
Max. Schaltstrom DC1: 30/110/220V	A		10/0,3/0,12	10/0,3/0,12	8/0,3/0,12
Min. Schaltlast	mW (V/mA)		300 (5/5)	300 (5/5)	300 (5/5)
Kontaktmaterial Standard			AgNi	AgNi	AgNi
Spule					
Lieferbare	V AC (50/60 Hz)		6 - 12 - 24 - 48 - 60 - 110 - 120 - 230 - 240		
Nennspannungen (U <sub>N</sub> )	V DC		5 - 6 - 7 - 9 - 12 - 14 - 18 - 21 - 24 - 28 - 36 - 48 - 60 - 90 - 110		
Bemessungsleistung AC/DC/DC sens.	VA (50 Hz)/W/W		1,2/0,65/0,5	1,2/0,65/0,5	1,2/0,65/0,5
Arbeitsbereich	AC (50 Hz)		(0,8...1,1)U <sub>N</sub>		
	DC/DC sensitiv		(0,73...1,5)U <sub>N</sub> /(0,73...1,75)U <sub>N</sub>		
Haltespannung	AC/DC		0,8U <sub>N</sub> /0,4U <sub>N</sub>		
Rückfallspannung	AC/DC		0,2U <sub>N</sub> /0,1U <sub>N</sub>		
Allgemeine Daten					
Mech. Lebensdauer AC/DC	Schaltspiele		10 · 10 <sup>6</sup> /20 · 10 <sup>6</sup>		
Elektrische Lebensdauer AC1	Schaltspiele		200 · 10 <sup>3</sup>		
Ansprech-/Rückfallzeit (incl. Prellen)	ms		10/10 - (15/12 sensitiv)		
Isolationskoordination EN 61810-5			3,6 kV/3		
Spannungsfestigkeit Spule/Kontakte (1,2/50 µs)			6 kV (8 mm)		
Spannungsfestigkeit offene Kontakte	V AC		1.000		
Umgebungstemperatur	°C		-40...+85		
Schutzart			IP 40		

**Zulassungen:** (Details auf Anfrage)



- Spulen für AC, DC, DC sensitiv 500 mW oder bistabil mit einer Spule
- Sichere Trennung nach VDE 0160 / EN 50178 und VDE 0700 / EN 60335 zwischen Spule und Kontaktsatz
- 6 kV (1,2/50 µs), 8 mm Luft- und Kriechstrecke
- Umgebungstemperatur bis + 85 °C
- Fassungen und Zubehör: Serie 95 und 99

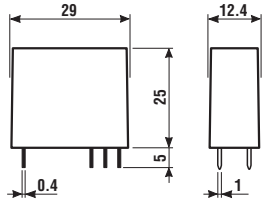

\* Bei 400 V werden die Bedingungen des Verschmutzungsgrads 2 erfüllt

### 40.61

### 40.xx.6



- Raster 5 mm
- 1 Wechsler 16 A

- Raster wie Grundtyp
- Bistabil, 1 Spule
- Für Leiterplatte

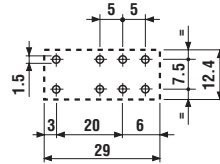
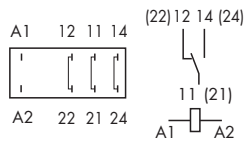

Ansicht auf die Anschlüsse

- 40.31.6...
- 40.51.6...
- 40.52.6...
- 40.61.6...

Ansteuerung und Wirkungsweise siehe Seite 16

<b>Kontakte</b>			
Anzahl der Kontakte		1 Wechsler	
Max. Dauerstrom/max. Einschaltstrom	A	16/30	
Nennspannung/max. Schaltspannung	V AC	250/400*	Siehe Relais
Max. Schaltleistung AC1	VA	4.000	40.31
Max. Schaltleistung AC15 (230 VAC)	VA	750	40.51
1-Phasenmotorlast, AC3 - Betrieb (230 VAC)	kW	0,55	40.52
Max. Schaltstrom DC1: 30/110/220V	A	16/0,3/0,12	40.61
Min. Schaltlast	mW (V/mA)	500 (10/5)	
Kontaktmaterial Standard		AgCdO	
<b>Spule</b>			
Lieferbare	V AC (50/60 Hz)	6 - 12 - 24 - 48 - 60 - 110 - 120 - 230 - 240	5 - 6 - 12 - 24 - 48 - 110
Nennspannungen (U <sub>N</sub> )	V DC	Siehe unten rechts**	5 - 6 - 12 - 24 - 48 - 110
Bemessungsleistung AC/DC/DC sens.	VA (50 Hz)/W/W	1,2/0,65/0,5	1,0/1,0/—
Arbeitsbereich	AC (50 Hz)	(0,8...1,1)U <sub>N</sub>	(0,8...1,1)U <sub>N</sub>
	DC/DC sensitiv	(0,73...1,5)U <sub>N</sub> /(0,8...1,5)U <sub>N</sub>	(0,8...1,1)U <sub>N</sub> /—
Haltespannung	AC/DC	0,8U <sub>N</sub> /0,4U <sub>N</sub>	—
Rückfallspannung	AC/DC	0,2U <sub>N</sub> /0,1U <sub>N</sub>	—
<b>Allgemeine Daten</b>			
Mech. Lebensdauer AC/DC	Schaltspiele	10 · 10 <sup>6</sup> /20 · 10 <sup>6</sup>	Siehe Relais
Elektrische Lebensdauer AC1	Schaltspiele	100 · 10 <sup>3</sup>	40.31
Ansprech-/Rückfallzeit (incl. Prellen)	ms	10/10 - (15/12 sensitiv)	40.51
Isolationskoordination EN 61810-5		3,6 kV/3	40.52
Spannungsfestigkeit Spule/Kontakte (1,2/50 µs)		6 kV (8 mm)	40.61
Spannungsfestigkeit offene Kontakte	V AC	1.000	
Umgebungstemperatur	°C	-40...+85	Minimale Impulsdauer ≥20 ms
Schutzart		IP 40	
<b>Zulassungen:</b> (Details auf Anfrage)			

\*\* Nennspannungen (U<sub>N</sub>):  
 5 - 6 - 7 - 9 - 12 - 14 - 18 - 21 -  
 24 - 28 - 36 - 48 - 60 - 90 -  
 110 V DC

## Bestellbezeichnung

Beispiel: Serie 40 als Steckrelais oder für Leiterplatten, 2 Wechsler, Spulenspannung 230 V AC.

4 0 . 5 2 . 8 . 2 3 0 . 0 0 0 0

- Serie** ————
- Typ** ————  
 3 = Raster 3,5 mm  
 5 = Raster 5 mm  
 6 = Raster 5 mm
- Anzahl der Kontakte** ————  
 1 = 1 Kontakt bei  
     40.31 10 A  
     40.51 10 A  
     40.61 16 A  
 2 = 2 Kontakte bei  
     40.52 8 A
- Spulenerregung** ————  
 6 = AC/DC bistabil  
 7 = DC sensitiv  
 8 = AC (50/60 Hz)  
 9 = DC
- Spulennennspannungen** ————  
 Siehe Spulentabelle

- A: Kontaktmaterial**  
 0 = Standard AgNi  
     bei 40.31/51/52  
     AgCdO bei 40.61  
 2 = AgCdO  
 4 = AgSnO<sub>2</sub>  
 5 = AgNi + Au (5µm)
- B: Kontaktart** ————  
 0 = Wechsler  
 3 = Schliesser

- D: Ausführung**  
 0 = Standard  
 1 = waschdicht  
 3 = 125° C Version + waschdicht
- C: Option**  
 0 = Standard

**Ausführungen**  
 Bevorzugte Ausführungen

	Spule	A	B	C	D
40.31/51	AC/DC/DC sens.	0	0	0	0
40.52	AC/DC/DC sens.	0	0	0	0
40.61	AC/DC/DC sens.	0	0	0	0

Weitere Ausführungen

	Spule	A	B	C	D
40.31/51	AC/DC sensitiv	0 - 2 - 4 - 5	0 - 3	0	0 - 1
40.31/51	DC	0 - 2 - 4 - 5	0 - 3	0	0 - 1 - 3
40.52	AC/DC sensitiv	0 - 2 - 5	0 - 3	0	0 - 1
40.52	DC	0 - 2 - 5	0 - 3	0	0 - 1 - 3
40.61	AC/DC sensitiv	0 - 4	0 - 3	0	0 - 1
40.61	DC	0 - 4	0 - 3	0	0 - 1 - 3
40.31/51/ 52/61	bistabil	0	0	0	0

## Allgemeine Angaben

**Isolationseigenschaften**

Isolationskoordination nach EN 61810-5, VDE 0435 T 140	Bemessungsisolationsspannung	V	250
	Bemessungs - Stossspannung	kV	3,6
	Verschmutzungsgrad		3 (1 Wechsler) - 2 (2 Wechsler)
	Überspannungskategorie		III

**EMV - Störfestigkeit**

Leitungsgeführte Störgrößen	BURST (nach EN 61000-4-4)	Klasse 4 (4 kV)
	SURGE (nach EN 61000-4-5)	Klasse 3 (2 kV)

**Weitere Daten**

Vibrationsfestigkeit (10...55Hz): Schliesser/Öffner	g/g	10/4 (1 Wechsler)	3/3 (2 Wechsler)
Wärmeabgabe an die Umgebung ohne Kontaktstrom	W	0,6	
	bei Dauerstrom	W	1,2 (40.31/51)      2 (40.61/52)
Empfohlener Abstand zwischen Relais auf Leiterplatte	mm	≥ 5	

## Kontaktdaten

### F 40

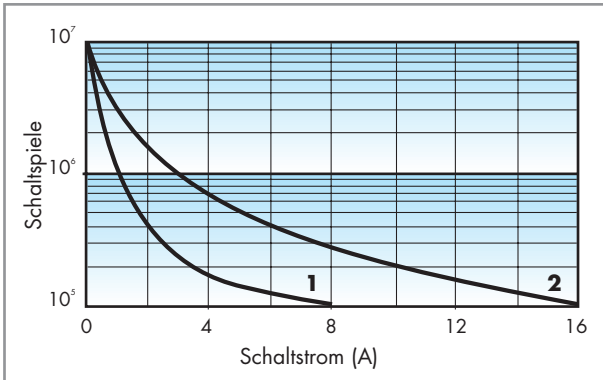

Kontaktlebensdauer bei AC1 - Belastung

- 1** - Typ 40.52 (bis max. 8 A Ausschaltstrom)
- 2** - Typ 40.31 - 40.51 (bis max. 10 A Ausschaltstrom)  
Typ 40.61 (bis max. 16 A Ausschaltstrom)

### H 40

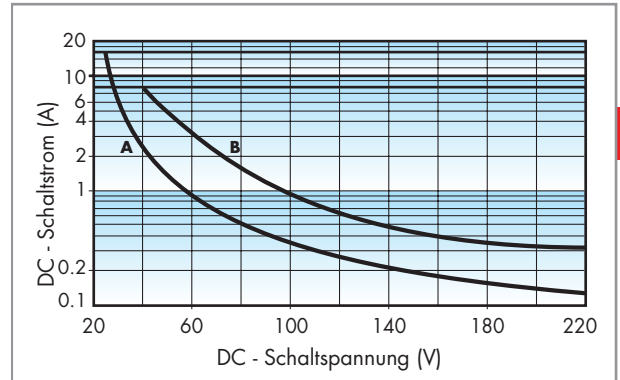

Schaltvermögen bei DC1 - Belastung

- A** - Schalten der Last über einen Kontakt  
Typ 40.31 - 40.51 (bis max. 10 A Ausschaltstrom)  
Typ 40.52 (bis max. 8 A Ausschaltstrom)  
Typ 40.61 (bis max. 16 A Ausschaltstrom)
- B** - Schalten der Last über 2 Kontakte in Reihe (Serie)  
Typ 40.52 (bis max. 8 A Ausschaltstrom)

- Bei ohmscher Last (DC1) und einem Schnittpunkt von Strom und Spannung unterhalb der Kurve kann von einer elektrischen Lebensdauer von  $\geq 100.000$  Schaltspielen ausgegangen werden.
- Bei einer induktiven Last (DC13) ist eine Freilaufdiode parallel zur Last zu schalten.  
Anmerkung: Die Rückfallzeit verlängert sich.

## Spulendaten

### DC Ausführung (Standard 0,65 W)

Nennspannung $U_N$ V	Spulencode	Arbeitsbereich		Widerstand R $\Omega$	Bemessungsstrom I mA
		$U_{min}$ V	$U_{max}$ V		
5	9.005	3,65	7,5	38	130
6	9.006	4,4	9	55	109
7	9.007	5,1	10,5	75	94
9	9.009	6,6	13,5	125	72
12	9.012	8,8	18	220	55
14	9.014	10,2	21	300	47
18	9.018	13,1	27	500	36
21	9.021	15,3	31,5	700	30
24	9.024	17,5	36	900	27
28	9.028	20,5	42	1.200	23
36	9.036	26,3	54	2.000	18
48	9.048	35	72	3.500	14
60	9.060	43,8	90	5.500	11
90	9.090	65,7	135	12.500	7,2
110	9.110	80,3	165	18.000	6,2

### DC Ausführung (sensitiv 0,5 W)

Nennspannung $U_N$ V	Spulencode	Arbeitsbereich*		Widerstand R $\Omega$	Bemessungsstrom I mA
		$U_{min}$ V	$U_{max}$ V		
5	7.005	3,7	8,8	50	100
6	7.006	4,4	10,5	75	80
7	7.007	5,1	12,2	100	70
9	7.009	6,6	15,8	160	56
12	7.012	8,8	21	300	40
14	7.014	10,2	24,5	400	35
18	7.018	13,2	31,5	650	27,7
21	7.021	15,4	36,9	900	23,4
24	7.024	17,5	42	1.200	20
28	7.028	20,5	49	1.600	17,5
36	7.036	26,3	63	2.600	13,8
48	7.048	35	84	4.800	10
60	7.060	43,8	105	7.200	8,4
90	7.090	65,7	157	16.200	5,6
110	7.110	80,3	192	23.500	4,7

\* $U_{min} = 0,8 U_N$  bei 40.61.7

\* $U_{max} = 1,5 U_N$  bei 40.61.7

### AC Ausführung

Nennspannung $U_N$ V	Spulencode	Arbeitsbereich		Widerstand R $\Omega$	Bemessungsstrom I (50Hz) mA
		$U_{min}$ V	$U_{max}$ V		
6	8.006	4,8	6,6	21	168
12	8.012	9,6	13,2	80	90
24	8.024	19,2	26,4	320	45
48	8.048	38,4	52,8	1.350	21
60	8.060	48	66	2.100	16,8
110	8.110	88	121	6.900	9,4
120	8.120	96	132	9.000	8,4
230	8.230	184	253	28.000	5
240	8.240	192	264	31.500	4,1

### AC/DC Ausführung bistabil

Nennspannung $U_N$ V	Spulencode	Arbeitsbereich		Widerstand R $\Omega$	Bemessungsstrom I mA	Entregungswiderstand** $R_{DC}$ $\Omega$
		$U_{min}$ V	$U_{max}$ V			
5	6.005	4	5,5	23	215	37
6	6.006	4,8	6,6	33	165	62
12	6.012	9,6	13,2	130	83	220
24	6.024	19,2	26,4	520	40	910
48	6.048	38,4	52,8	2.100	21	3.600
110	6.110	88	121	11.000	10	16.500

\*\*  $R_{DC}$  = Entregungswiderstand bei DC,  $R_{AC} = 1,3 \times R_{DC}$

Funktionsbeschreibung und Schaltbild siehe nächste Seite.

## Spulendaten

### R 40 DC

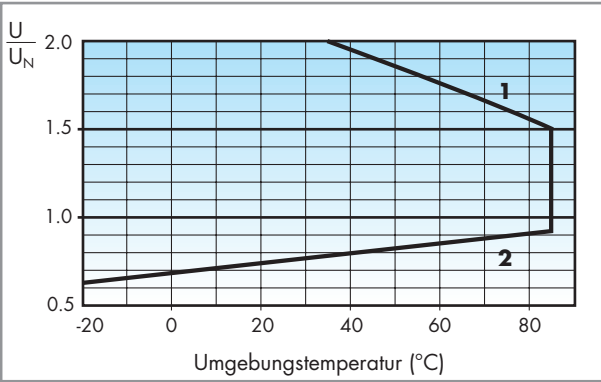

### R 40 DC sensitiv

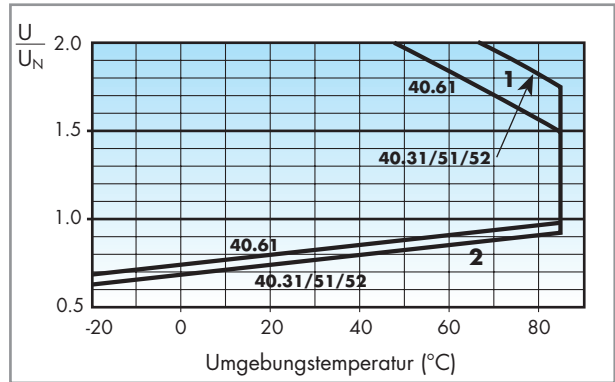

### R 40 AC

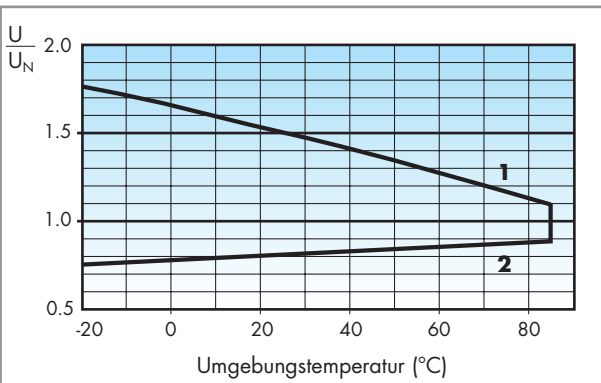

Zulässiger Betriebsspannungsbereich

**1** - Max. zulässige Spulenspannung

**2** - Ansprechspannung bei Spulentemperatur gleich Umgebungstemperatur

### Anschlussbilder Serie 40-bistabil (das Relais ist ohne Kontakte dargestellt)

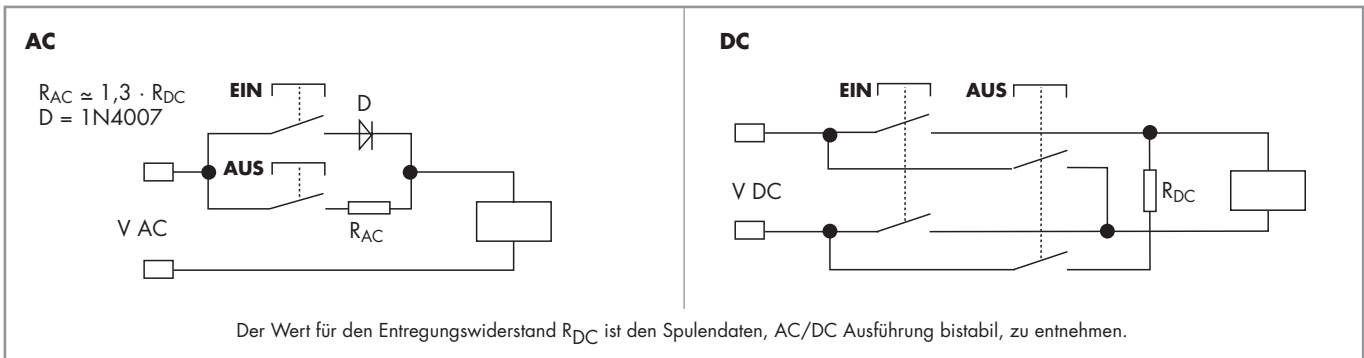

Bei Betätigung des EIN-Schalters erfolgt über die Diode eine Magnetisierung des Relais. Das Relais geht in die Arbeitsstellung und verbleibt in dieser Stellung auch nach Abschalten der Erregung.

Bei Betätigung des AUS-Schalters wird über den Vorwiderstand das Relais entregt. Das Relais fällt in die Ausgangslage zurück.

Die Mindestimpulslänge für das Umschalten in die Arbeitsstellung bzw. in die Ausgangslage ist 20 ms. Das Relais kann mit 100% Einschaltdauer betrieben werden.

Bei Betätigung des EIN-Schalters erfolgt eine Magnetisierung des Relais. Das Relais geht in die Arbeitsstellung und verbleibt in dieser Stellung auch nach Abschalten der Erregung.

Bei Betätigung des AUS-Schalters wird über den Vorwiderstand das Relais mit umgekehrter Stromrichtung entregt. Das Relais fällt in die Ausgangslage zurück.



Relais Typ	40.31		40.51, 40.52, 40.61	
	Blau	Schwarz	Blau	Schwarz
<b>Zubehör / Farbe</b>	<b>Blau</b>	<b>Schwarz</b>	<b>Blau</b>	<b>Schwarz</b>
<b>Schraubfassung</b> mit integrierter Schnappbefestigung für Anzeige- und EMV-Entstörmodule 99.80 "Sichere Trennung nach VDE 0106" zwischen Spule und Kontakten	<b>95.83.1</b>	<b>95.83.10</b>	<b>95.95.1</b>	<b>95.95.10</b>
<b>Schraubfassung</b> mit integrierter Schnappbefestigung für Anzeige- und EMV-Entstörmodule 99.80 "Variclip" Halte- und Demontagebügel (Kunststoff)			<b>95.85.1</b>	<b>95.85.10</b>
<b>Kammbrücke</b> zum Verbinden der A1 oder A2 Klemmen von bis zu 8 Fassungen des Typs 95.83.1/10, 95.85.1/10, 95.95.1/10, Dauerstrom 10 A	<b>095.91</b>	<b>095.91.0</b>	<b>095.91</b>	<b>095.91.0</b>
<b>Haltebügel</b> (Metall)			<b>095.08</b>	<b>095.08.0</b>
<b>Installationsabdeckhaube</b> , IP 40, 17,3 mm breit (Kunststoff grau) passend zur Schraubfassung 95.83.1/10, 95.85.1/10	<b>095.71</b> <b>095.84</b>			
<b>Bezeichnungsschild</b> (Kunststoff, weiss) (im Beipack zu jeder Fassung ist 1 Stück enthalten)	<b>095.80.2</b>			

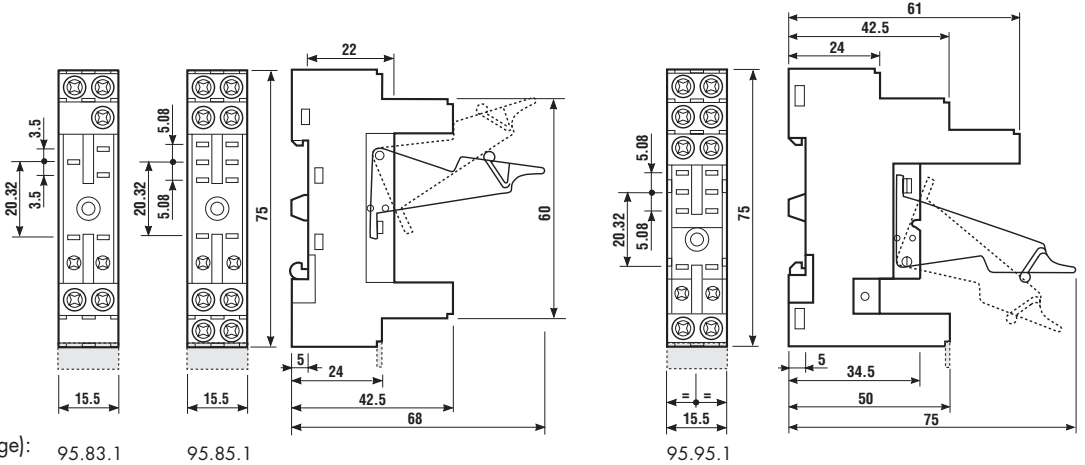

Zulassungen (Details auf Anfrage):



- Kontaktbelastung: 10 A - 250 V, bei einem Dauerstrom > 10 A sind die Anschlüsse 11-21, 14-24, 12-22 zu brücken
- Spannungsfestigkeit: ≥ 6 kV (1,2/50 µs) zwischen Spule und Kontakten
- Schutzart: IP 20
- Umgebungstemperatur: (-40...+70)°C
- Drehmoment: 0,5 Nm
- Max. Anschlussquerschnitt:

	eindrätig	mehrdrätig
mm <sup>2</sup>	1x6 / 2x2,5	1x4 / 2x2,5
AWG	1x10 / 2x14	1x12 / 2x14

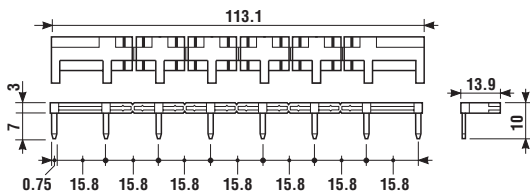
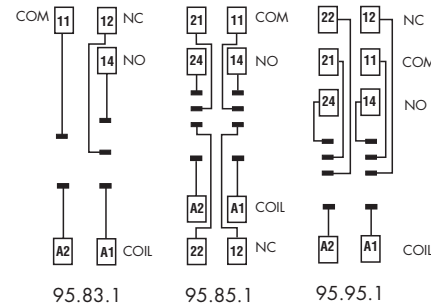

- Bemessungswerte: 10 A - 250 V



Anzeige- und EMV-Entstörmodule Serie 99.80 für Fassungen	95.83.1/10, 95.85.1/10, 95.95.1/10	
Modulfarbe blau	LED Farbe grün	LED Farbe rot
Freilaufdiode (+ an Klemme A1)	(6...220) V DC	<b>99.80.3.000.00</b>
LED ohne EMV-Schutz*	(6...24) V DC/AC	99.80.0.024.59
LED ohne EMV-Schutz*	(28...60) V DC/AC	99.80.0.060.59
LED ohne EMV-Schutz*	(110...240) V DC/AC	99.80.0.230.59
LED + Freilaufdiode (+ an Klemme A1)	(6...24) V DC	<b>99.80.9.024.99</b>
LED + Freilaufdiode (+ an Klemme A1)	(28...60) V DC	<b>99.80.9.060.99</b>
LED + Freilaufdiode (+ an Klemme A1)	(110...220) V DC	<b>99.80.9.220.99</b>
LED Anzeige + Varistor*	(6...24) V DC/AC	<b>99.80.0.024.98</b>
LED Anzeige + Varistor*	(28...60) V DC/AC	<b>99.80.0.060.98</b>
LED Anzeige + Varistor*	(110...240) V DC/AC	<b>99.80.0.230.98</b>
RC-Modul	(6...24) V DC/AC	99.80.0.024.09
RC-Modul	(28...60) V DC/AC	99.80.0.060.09
RC-Modul	(110...240) V DC/AC	<b>99.80.0.230.09</b>
Ableitwiderstand, 62 kΩ / 1 W	(110...240) V AC	<b>99.80.8.230.07</b>

\* Bei DC-Anwendung ist der + (plus) auf die Klemme A1 zu legen.





95.63

Zulassungen  
(Details auf Anfrage):



95.75

Zulassungen  
(Details auf Anfrage):



- Kontaktbelastung: 10 A - 250 V, bei einem Dauerstrom >10 A sind die Anschlüsse 11-21, 14-24, 12-22 zu brücken
- Spannungsfestigkeit:  $\geq 6$  kV (1,2/50  $\mu$ s) zwischen Spule und Kontakten
- Schutzart: IP 20
- Umgebungstemperatur: (-40...+70) $^{\circ}$ C
- Drehmoment: 0,5 Nm
- Max. Anschlussquerschnitt:

	eindrutig	mehrdutig
mm <sup>2</sup>	1x6 / 2x2,5	1x4 / 2x2,5
AWG	1x10 / 2x14	1x12 / 2x14

Relais Typ	40.31		40.51, 40.52, 40.61	
	Blau	Schwarz	Blau	Schwarz
Zubehor / Farbe	Blau	Schwarz	Blau	Schwarz
Schraubfassung mit integrierter Schnappbefestigung fur Anzeige- und EMV-Entstormodule 99.01	95.63	—	95.75	95.75.0
„Sichere Trennung nach VDE 0106“ zwischen Spule und Kontakten				
Kammbrucke zum Verbinden der A1 oder A2 Klemmen von bis zu 8 Fassungen des Typs 95.63, 95.75, 95.75.0, Dauerstrom 10 A	095.08	095.08.0	095.08	095.08.0
Haltebugel (Metall)	095.71			

40

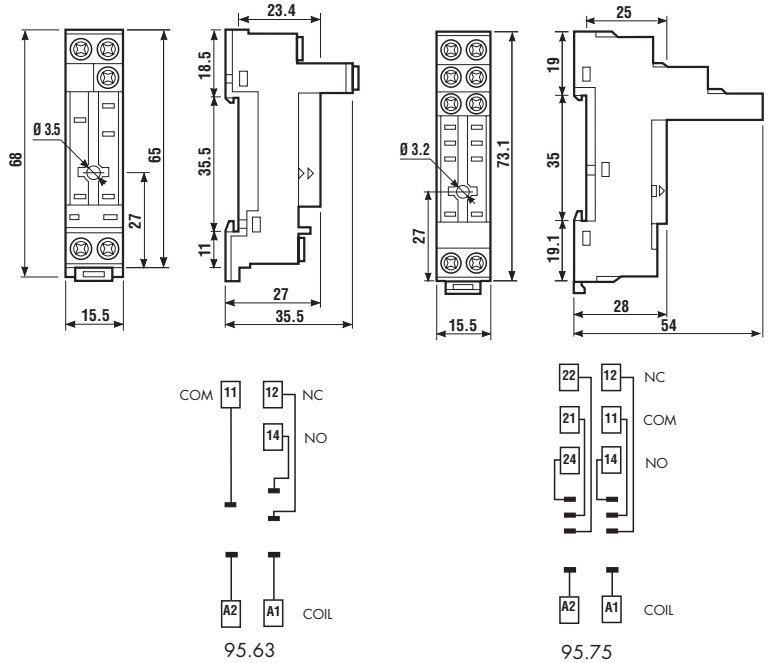

095.08

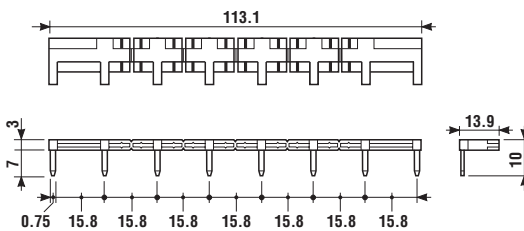

- Bemessungswerte: 10 A - 250 V



99.01

Anzeige- und EMV-Entstormodule Serie 99.01 fur Fassungen	95.63, 95.65, 95.75, 95.75.0	
Modulfarbe blau	LED Farbe grun	LED Farbe rot
Freilaufdiode (+ an Klemme A1)	(6...220) V DC	<b>99.01.3.000.00</b>
LED ohne EMV-Schutz*	(6...24) V DC/AC	99.01.0.024.59
LED ohne EMV-Schutz*	(28...60) V DC/AC	99.01.0.060.59
LED ohne EMV-Schutz*	(110...240) V DC/AC	99.01.0.230.59
LED + Freilaufdiode (+ an Klemme A1)	(6...24) V DC	<b>99.01.9.024.99</b> 99.01.9.024.90
LED + Freilaufdiode (+ an Klemme A1)	(28...60) V DC	<b>99.01.9.060.99</b> 99.01.9.060.90
LED + Freilaufdiode (+ an Klemme A1)	(110...220) V DC	<b>99.01.9.220.99</b> 99.01.9.220.90
LED Anzeige + Varistor*	(6...24) V DC/AC	<b>99.01.0.024.98</b> 99.01.0.024.08
LED Anzeige + Varistor*	(28...60) V DC/AC	<b>99.01.0.060.98</b> 99.01.0.060.08
LED Anzeige + Varistor*	(110...240) V DC/AC	<b>99.01.0.230.98</b> 99.01.0.230.08
RC-Modul	(6...24) V DC/AC	99.01.0.024.09
RC-Modul	(28...60) V DC/AC	99.01.0.060.09
RC-Modul	(110...240) V DC/AC	<b>99.01.0.230.09</b>
Ableitwiderstand, 62 k $\Omega$ / 1 W	(110...240) V AC	<b>99.01.8.230.07</b>

\* Bei DC-Anwendung ist der + (plus) auf die Klemme A1 zu legen.



<b>Relais Typ</b>	<b>40.31</b>		<b>40.51, 40.52, 40.61</b>	
<b>Zubehör / Farbe</b>	<b>Blau</b>	<b>Schwarz</b>	<b>Blau</b>	<b>Schwarz</b>
<b>Printfassung</b>	<b>95.13.1</b>	<b>95.13.10</b>	<b>95.15.1</b>	<b>95.15.10</b>
<b>Haltebügel (Metall)</b>	<b>095.51</b>			
<b>Haltebügel (Kunststoff) passend nur für 95.13.1/0 und 95.15.1/0</b>	<b>095.51.1</b>			

40

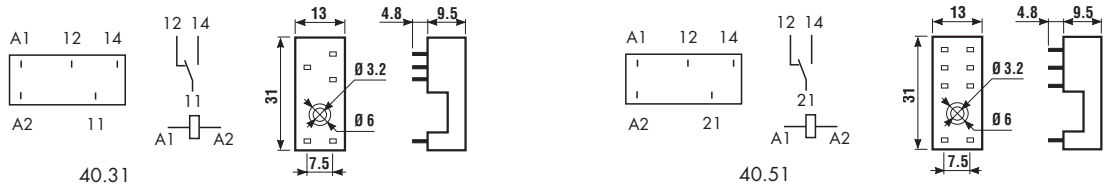

Zulassungen  
(Details auf Anfrage):



- Kontaktbelastung: 10 A - 250 V,  
bei einem Dauerstrom >10 A  
sind die Anschlüsse 11-21,  
14-24, 12-22 zu brücken
- Spannungsfestigkeit:  $\geq 6$  kV (1,2/50  $\mu$ s)  
zwischen Spule und Kontakten
- Schutzart: IP 20
- Umgebungstemperatur: (-40...+70)°C

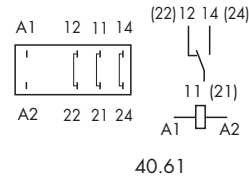
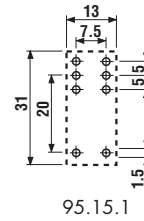
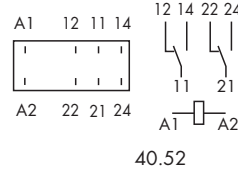
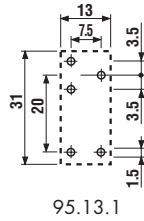

<b>Relais Typ</b>	<b>40.31</b>		<b>40.51, 40.52, 40.61</b>	
<b>Printfassung</b>	<b>Blau</b>	<b>Schwarz</b>	<b>Blau</b>	<b>Schwarz</b>
	95.13	95.13.0	95.15	95.15.0
<b>Haltebügel (Metall)</b>	095.51			
<b>Haltebügel (Kunststoff) passend nur für 95.13/0 und 95.15/0</b>	095.52			

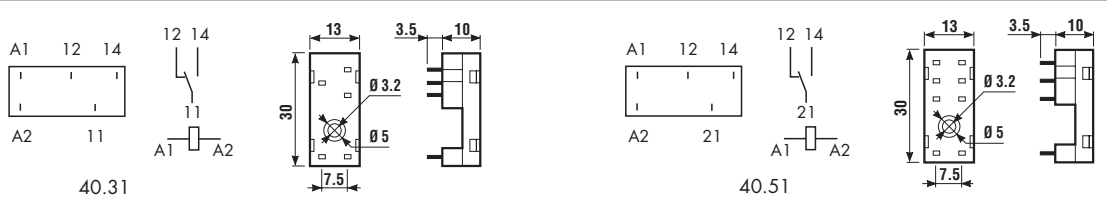

Zulassungen  
(Details auf Anfrage):



- Kontaktbelastung: 10 A - 250 V,  
bei einem Dauerstrom >10 A  
sind die Anschlüsse 11-21,  
14-24, 12-22 zu brücken
- Spannungsfestigkeit:  $\geq 6$  kV (1,2/50  $\mu$ s)  
zwischen Spule und Kontakten
- Schutzart: IP 20
- Umgebungstemperatur: (-40...+70)°C

